



Document à conserver.
keep this document.

kapsch >>>

Viaxxès SAT

 Guide de l'utilisateur
 User Guide

Axxès
YOUR GATEWAY TO EASY TOLL

www.axxes.eu

SOMMAIRE



Chapitre 1 : **Installation du badge**

Chapitre 2 : **Mise en fonction du badge**

Chapitre 3 : **Badge activé**

Chapitre 4 : **Réseaux actifs**

Chapitre 5 : **Changement d'essieux**

Chapitre 6 : **Messages**

Chapitre 7 : **Dysfonctionnements**

Chapitre 8 : **Procédures de secours**

CONTENTS



Chapter 1 : **Installing the badge**

Chapter 2 : **Activating the badge**

Chapter 3 : **Once the badge is activated**

Chapter 4 : **Active networks**

Chapter 5 : **Changing the axles**

Chapter 6 : **Messages**

Chapter 7 : **Troubleshooting**

Chapter 8 : **Back-up procedures**

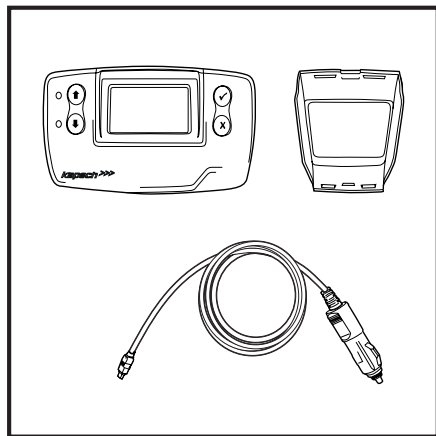

1. Détails des pièces présentes (badge / fixation / câble allume-cigares)



Une fois le badge sorti de sa pochette aluminisée, la partie DSRC liée à la collecte de l'écotaxe et aux paiements en voies de télépéage est automatiquement activée sur l'ensemble des autoroutes françaises, belges et espagnoles, (sous réserve de souscription auprès d'Axxès).

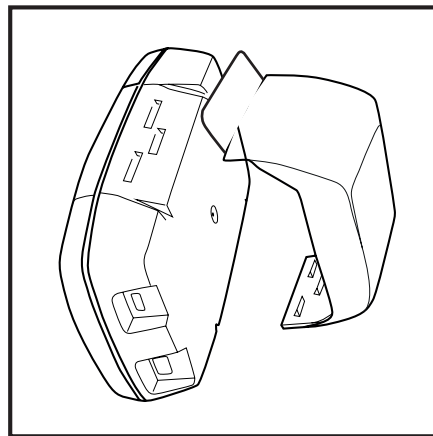

2. Clippez le support de fixation à l'arrière du badge
En cas de besoin, tirez sur la languette en plastique pour libérer le badge.

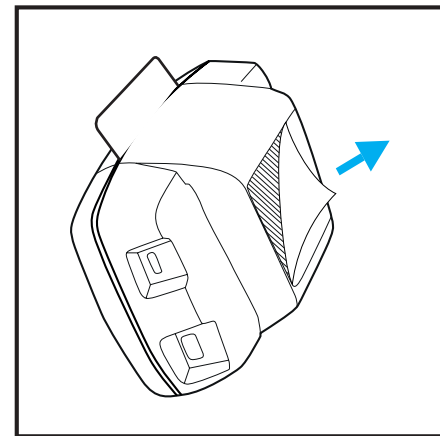

3. Décollez la languette adhésive.

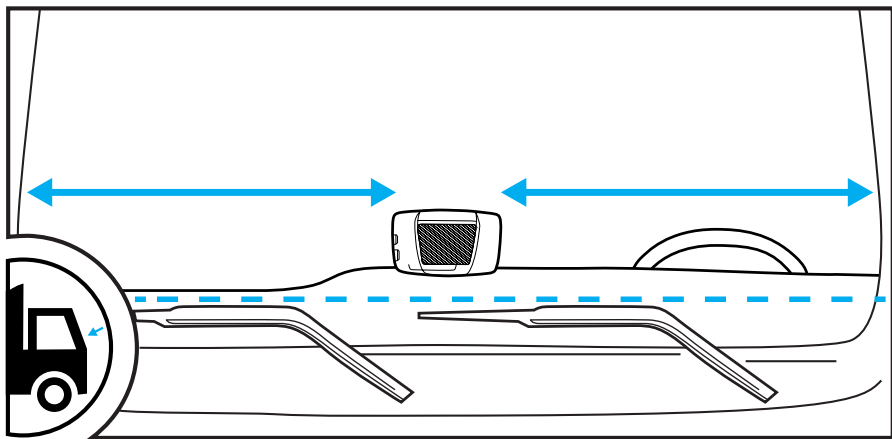

4. Placez le badge au centre de votre pare-brise préalablement nettoyé, puis fixez-le.

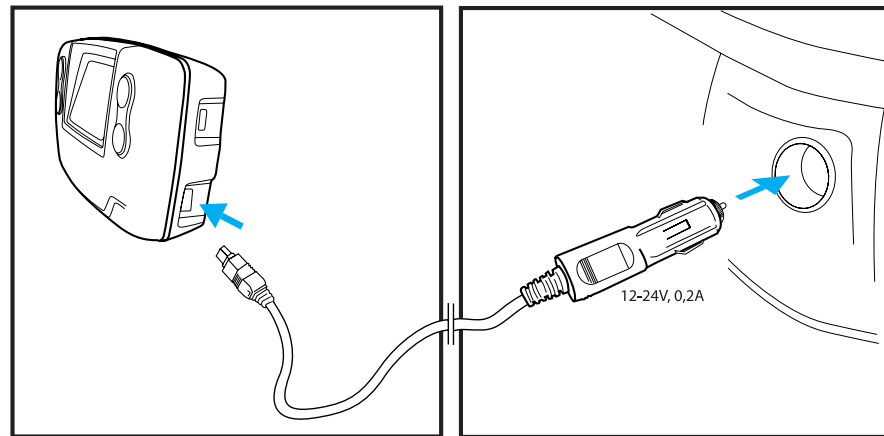

5. Connectez le badge à l'aide du câble sur l'allume-cigares. Si vous n'avez pas de prise allume-cigares, rapprochez-vous de votre contact commercial.



L'autonomie du badge hors connexion sur l'allume-cigares varie de deux à quatre heures.

CHAPITRE 1 BRANCHEMENT DU BADGE

BRANCHEMENT SUR L'ALIMENTATION DU VÉHICULE

Attention : Cette installation doit être réalisée par un électricien qualifié véhicule.

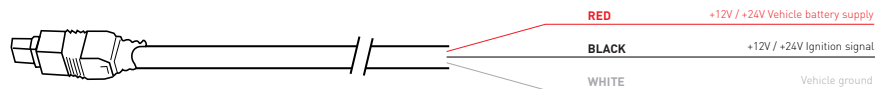

1. Utilisez le câble allume-cigare fourni. Assurez-vous de disposer de la longueur de câble nécessaire puis coupez la prise allume-cigare ainsi que l'excédent de câble
2. Localisez dans le véhicule les points de connexion en vous aidant du schéma ci-dessus. Le fil du signal d'allumage doit être connecté au contact du véhicule.
3. Avant de connecter les câbles au véhicule, installez un fusible à action retardée de 5 ampères en série avec les fils d'alimentation (fils rouges et noirs). Si l'alimentation du véhicule est déjà protégée, cette étape n'est pas nécessaire.
4. Pour finir, connectez chaque fil sur le point de connexion identifié précédemment. (alimentation du véhicule, contact et masse).

CHAPITRE 2 MISE EN FONCTION DU BADGE

Pour activer votre Viaxxès SAT, vous allez maintenant procéder à son paramétrage.

Servez-vous des flèches pour naviguer dans le menu

Double-cliquez sur ✓ pour entrer dans un menu

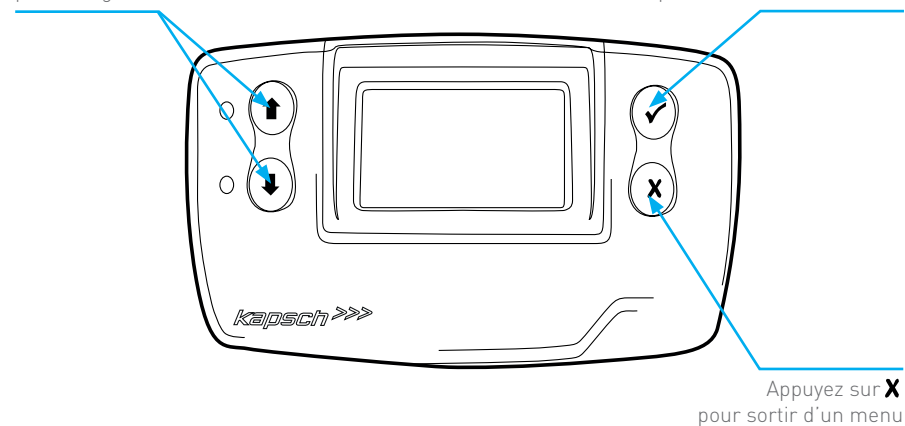

En cas d'erreur, débranchez puis re-branchez le badge pour recommencer le paramétrage.

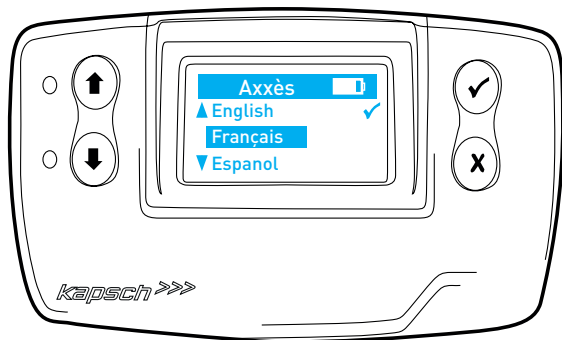

Choisissez votre langue à l'aide des flèches **↑** ou **↓** puis validez en appuyant sur **✓**.

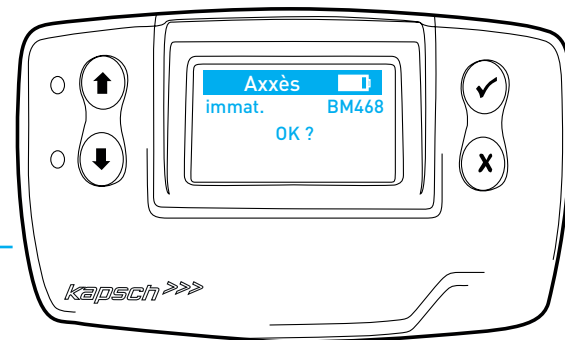

Confirmez votre immatriculation.
Si celle-ci n'est pas correcte, vérifiez sur le bon de livraison qu'il s'agit bien du bon badge pour le bon véhicule.
S'il s'agit du bon badge mais que l'immatriculation n'est pas correcte, contactez votre gestionnaire commercial Axxès.

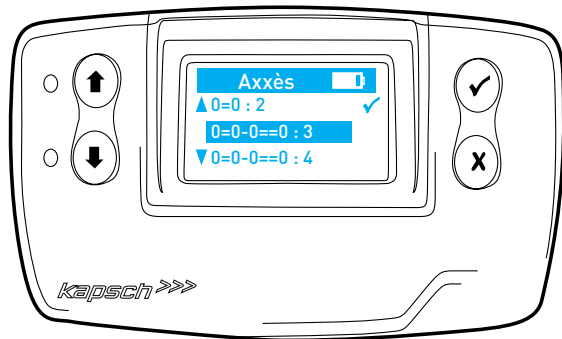

Choisissez le nombre d'essieux de votre véhicule et validez.



Vous devez indiquer le nombre d'essieux total de votre ensemble roulant, en incluant, les essieux du tracteur et de sa (ses) remorque(s).

Sélectionnez le symbole «0=0-0==0» si une remorque est attachée au véhicule, sinon sélectionner «0=0». Un nombre d'essieux incorrect vous expose à une amende douanière.

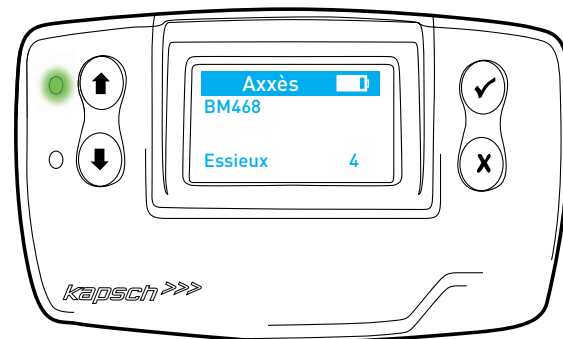

Désormais votre Viaxxès SAT est opérationnel. La led verte est allumée, le badge fonctionne normalement.

(plus d'informations sur les LEDs dans les chapitres #6 et #7)

Le nombre d'essieux que vous avez sélectionné apparait sur l'écran sous l'immatriculation du véhicule.

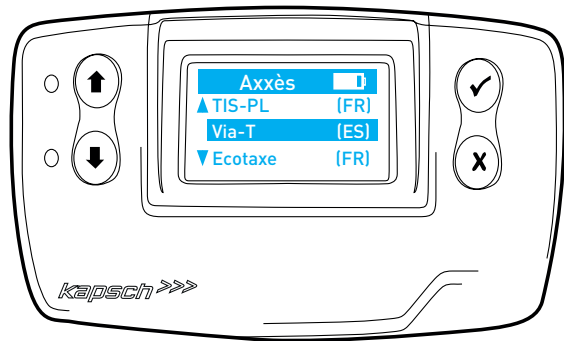

Si vous souhaitez visualiser les différents réseaux européens sur lesquels votre badge est utilisable, rendez-vous dans le menu "Réseaux ok".
 Pour sortir du menu , appuyez sur **X** .

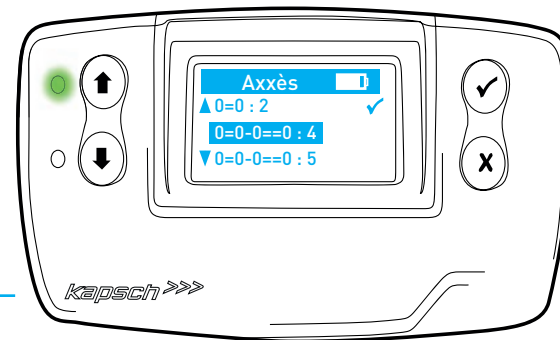

Lors d'un changement de remorque, vous devez changer le nombre d'essieux de votre véhicule. Pour cela, rentrez dans le menu "Essieux". A l'aide des flèches, sélectionnez la valeur désirée puis validez avec la touche ✓.



Vous devez indiquer le nombre d'essieux total de votre ensemble roulant, en incluant , les essieux du tracteur et de sa (ses) remorque(s).
 Sélectionnez le symbole «0=0-0==0» si une remorque est attachée au véhicule, sinon sélectionner «0=0». Un nombre d'essieux incorrect vous expose à une amende douanière.

Lorsque la LED bleue est allumée, c'est qu'un message vous a été adressé.

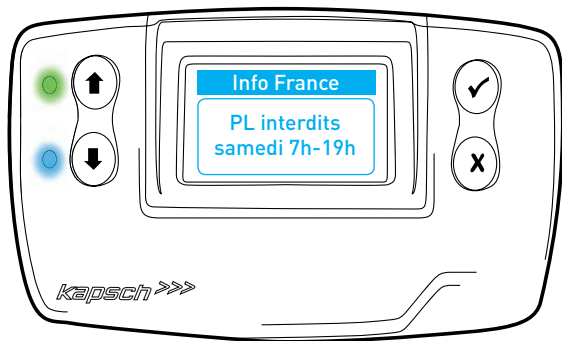

Pour lire le message, il est impératif que votre véhicule soit à l'arrêt. Après la lecture de votre message, validez ✓, le message disparaît et la LED bleue s'éteint.

Seul le dernier message est stocké. Rendez-vous dans le menu « dernier message » pour relire votre message en cas de besoin.

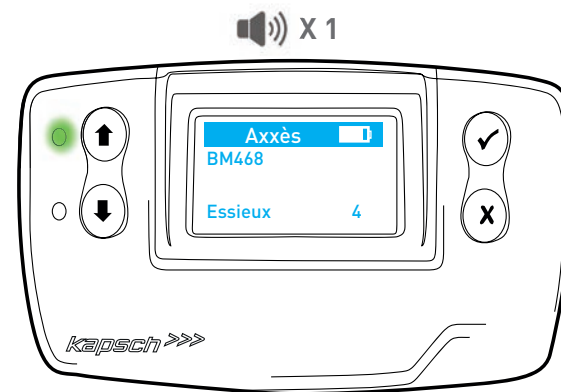

Si la LED verte se met à clignoter et qu'un bip vous alerte, votre badge arrive en fin de batterie. Rebranchez ou vérifiez votre câble d'alimentation.



L'autonomie du badge hors connexion sur l'allume-cigares varie de deux à quatre heures.

CHAPITRE 7 DYSFONCTIONNEMENTS PANNE MAJEURE

Il est possible que votre Viaxxès SAT affiche la LED rouge en cas de séjour prolongé dans une zone non couverte soit par le GSM soit par le GPRS (tunnel...). Cette anomalie est temporaire, votre Viaxxès SAT repassera en LED verte dès son retour dans une zone couverte.

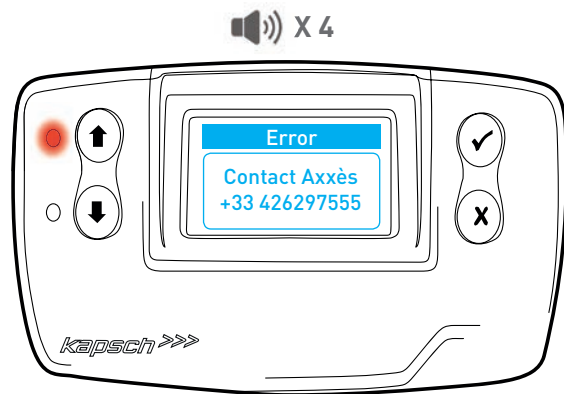

Il est possible que votre Viaxxès SAT affiche temporairement la LED rouge en cas de séjour prolongé dans une zone non couverte soit par le GSM soit par le GPRS (tunnel...). Votre Viaxxès SAT repassera en LED verte dès son retour dans une zone couverte.

Fiche détachable à remettre au chauffeur



CHAPITRE 8 PROCÉDURE DE SECOURS SERVICES SATELLITAIRES

En cas de panne, pour le système satellitaire de votre badge, d'après la réglementation vous avez l'obligation de vous arrêter dès que possible et de contacter Axxès au numéro suivant :



04 26 29 75 55













Depuis l'étranger : 00 33 (0)4 26 29 75 55

Dès votre appel, nous informons les services de douane pour vous éviter une amende.

CHAPITRE 8 PROCÉDURE DE SECOURS EN VOIE DE PÉAGE

En cas de dysfonctionnement pour les paiements en voie de télépéage :

- ① Si votre badge ne fonctionne pas, à la gare de péage, dirigez-vous vers :
- ② Utilisez l'interphone et attendez l'arrivée de l'assistance.

	Sortie Exit Salida Uscita Ausfahrt	 +	  
	Sortie Exit Salida Uscita Ausfahrt	 +	 Manual
	Sortie Exit Salida Uscita Ausfahrt	 +	 

Fiche détachable à remettre au chauffeur



Viaxès SAT



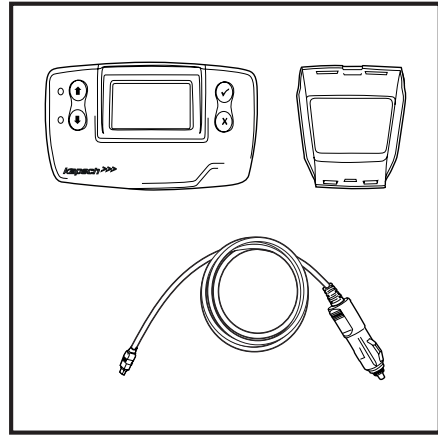

1. Parts supplied (badge/support/ power lead)



Once the badge is removed from its aluminium bag, the DSRC component for collecting ecotaxes and paying road tolls electronically is automatically activated for all French, Belgian and Spanish motorways (subject to a subscription with Axxès).

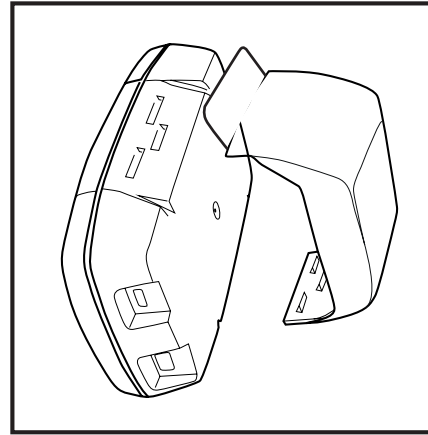

2. Clip the fixing support to the back of the badge.
If necessary, pull the plastic tab to release the badge.

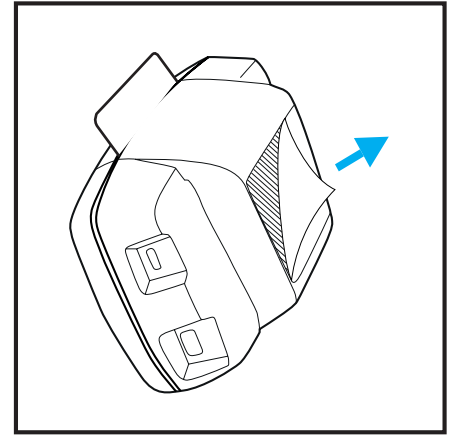

3. Unpeel the adhesive strip.

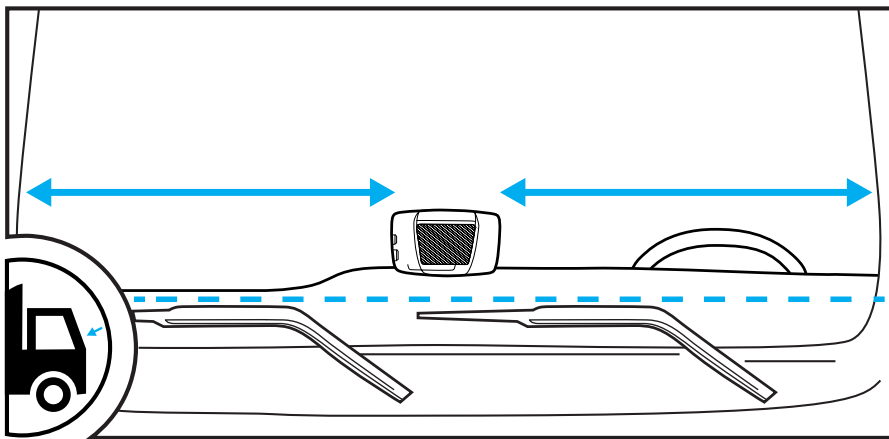

4. Place the badge in the centre of your windscreen, making sure the glass is clean, and attach it.

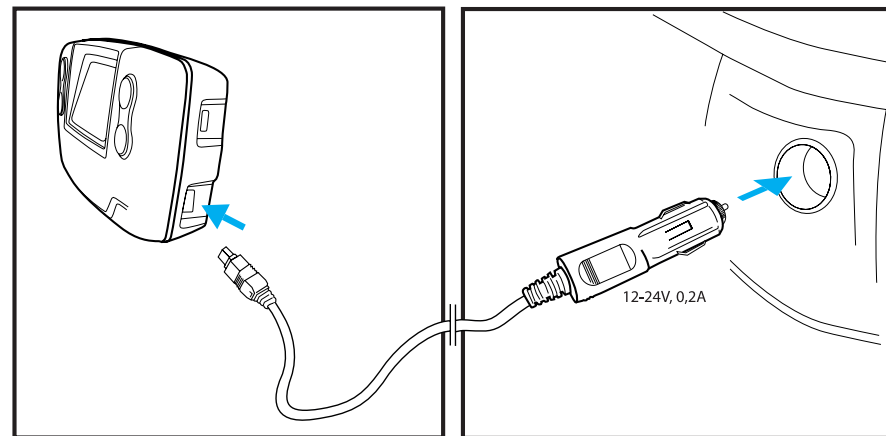

5. Connect the badge to the cigarette lighter with the power cable. If you do not have a cigarette lighter socket, contact your sale representative.



Without a power connection, the badge can operate for two to four hours.

CHAPTER 1 INSTALLING THE BADGE

CONNECTION TO THE VEHICLE'S POWER SUPPLY

Note: This installation should be carried out by a qualified vehicle electrician.

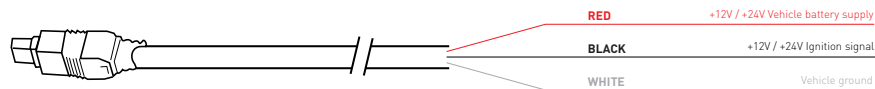

1. Use the cigarette lighter cable supplied. Make sure the cable is long enough, then remove the lighter plug and any excess cable.
2. Locate the connection points in the vehicle using the diagram below. The ignition signal wire should be connected to the vehicle ignition.
3. Before connecting the cables to the vehicle, install a 5 amp time-delay fuse in series with the power wires (red and black wires). If the vehicle's power supply is already protected, this step is not necessary.
4. Finally, connect each wire to the connection points you have identified (permanent battery supply, ignition and vehicle ground).

CHAPTER 2 ACTIVATING THE BADGE

To activate your Viaxxès SAT, you will first need to configure it.

Use the arrow buttons to navigate the menu

Press ✓ twice to enter a menu

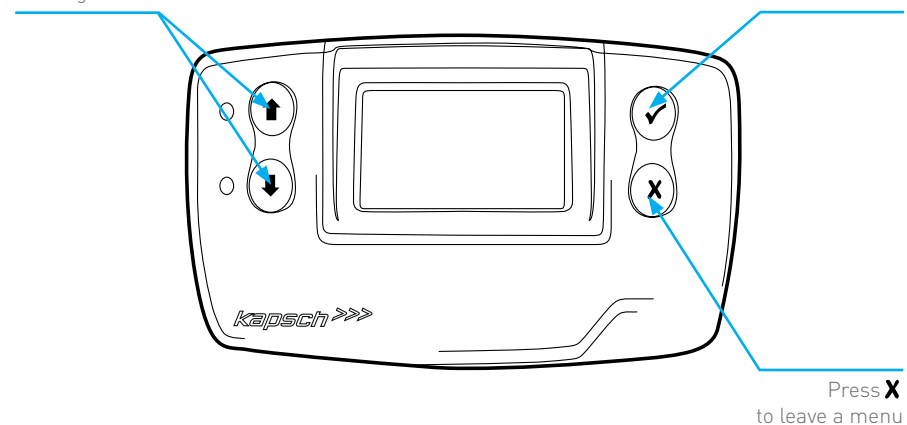

If you make a mistake, disconnect and then reconnect the badge to restart the configuration.

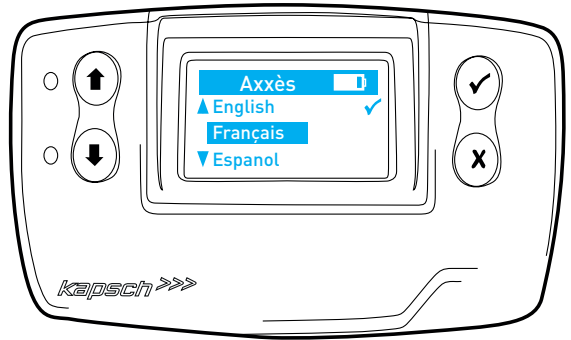

Choose your language using the ↑ and ↓ arrows and confirm by pressing ✓.

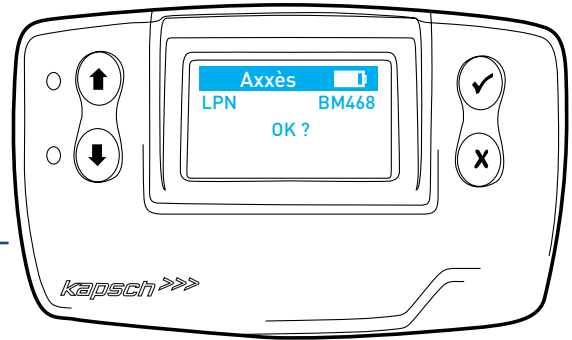

Confirm your plate number.
 If it is not correct, check on the delivery note that you have the right badge for the right vehicle.
 If you have the right badge but the registration is not correct, contact Axxès.

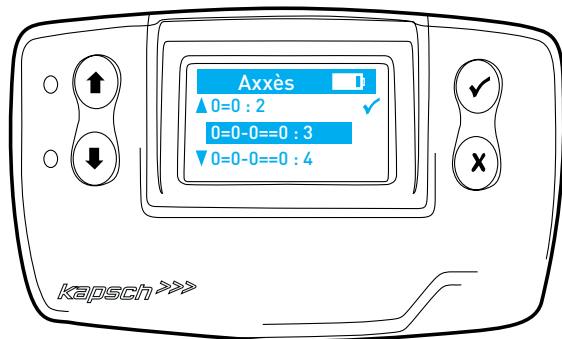

Choose the number of axles your vehicle has and confirm.



You must select the total number of axles of your entire vehicle, including the tractor and its trailer(s). Select the “0=0-0==0” symbol if a trailer is attached to the vehicle; otherwise select “0=0”. If you enter the wrong number of axles, you are liable for a customs fine.

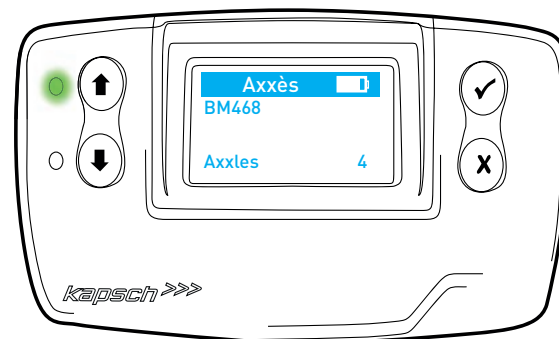

Your Viaxxès SAT is now operational. The green LED is lit and the badge is working normally.

(more information about the LEDs in chapters 6 and 7).

The number of axles you have selected is shown on the screen beneath the vehicle registration.

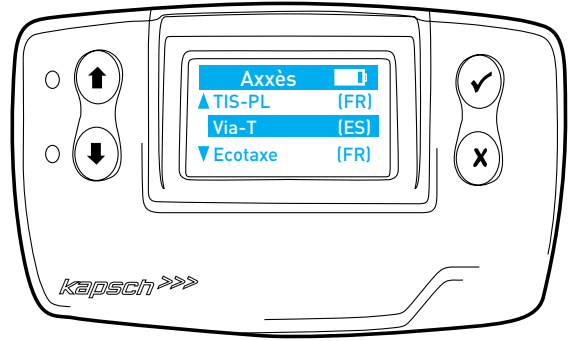

If you want to view the various European networks with which you can use your badge, go to the "Networks OK" menu. To leave this menu, press **X**.

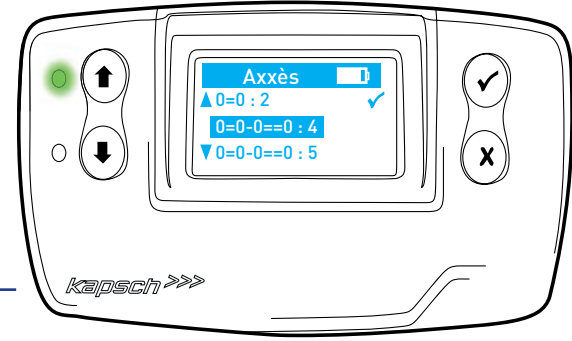



When you change trailers, you have to update the number of axles your vehicle has. To do this, go to the "Set Axles" menu. Using the arrows, select the appropriate value and confirm with the ✓ button.

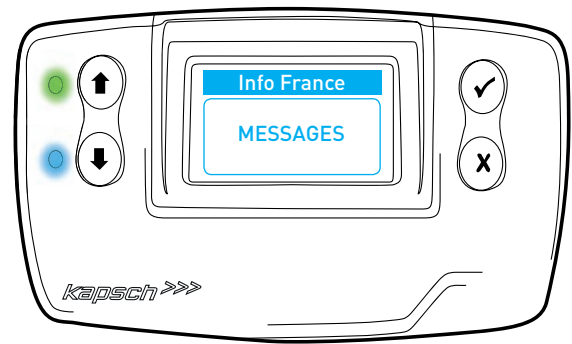

You must select the total number of axles of your entire vehicle, including the tractor and its trailer(s). Select the "0=0-0==0" symbol if a trailer is attached to the vehicle; otherwise select "0=0". If you enter the wrong number of axles, you are liable for a customs fine.

When the blue LED is lit, you have received a message.



 To read it, your vehicle has to be stopped. When you have read the message, confirm with ✓. The message disappears and the blue LED turns off.

Only the last message is stored. Use the “last message” menu option to re-read your message if necessary.

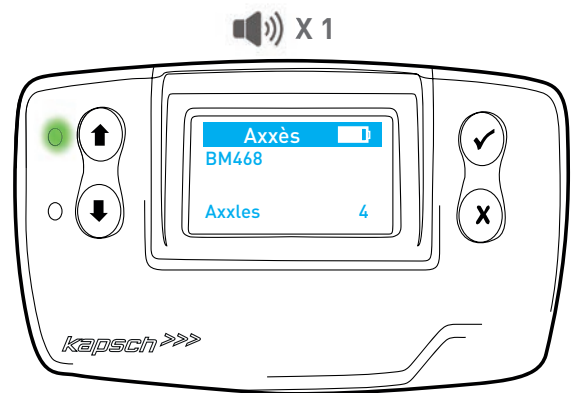

If the green LED starts flashing and a beep sounds, your badge is reaching the end of its battery charge. Plug it in or check your power cable.



Without a power connection, the badge can operate for two to four hours.

CHAPTER 7 TROUBLESHOOTING MAJOR FAULT

If a fault occurs, a red LED replaces the green LED, four warning beeps sound and a message appears on the screen.

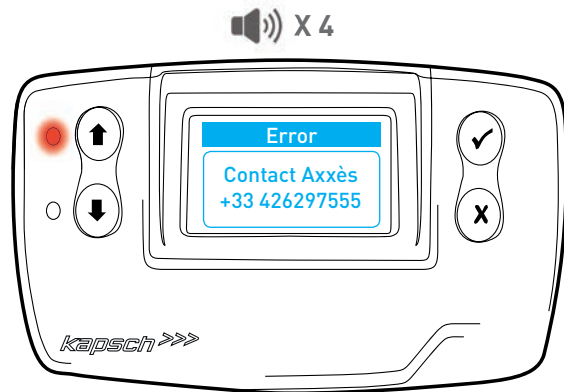

Your Viaxxès SAT may display the red LED if you are in an area that is not covered by GSM or GPRS for a prolonged period (e.g. a tunnel). This error is temporary, and the green LED will show once more when you return to an area with coverage.

CHAPTER 8 BACK-UP PROCEDURE SATELLITE SERVICES

If there is a fault with the satellite system used by your badge, the regulations state that you must stop as soon as possible and contact Axxès on the following number:



When we receive your call, we will inform the customs service to prevent you being liable for a fine.















Detachable page to be given to the driver



CHAPTER 8 BACK-UP PROCEDURE IN A TOLL LANE

If there is a problem with payments in a toll lane:

- ① If your badge does not operate at a toll plaza, follow these signs:
- ② Use the intercom and wait for help to arrive.

	Sortie Exit Salida Uscita Ausfahrt	 	  
	Sortie Exit Salida Uscita Ausfahrt	 	 
	Sortie Exit Salida Uscita Ausfahrt	 	

Detachable page to be given to the driver



Viaxxès SAT

